

Monteringsanvisning grillhytte:

Dette er hva som ligger med i pakken på en hytte 9,2 M2 (17 m2 i parantes)

6 stk impregneret bunnsviller (8 stk)
3 stk veggseksjoner med vindu (4 stk) - (kun et vindu har vrider og kan åpnes)
2 stk veggseksjoner uten vindu (3 stk)
1 stk front seksjon hvor dør skal inn
6 stk hjørnekasser, skal sitte på utsiden mellom to vegger (8 stk)
5 stk overligger lange, skal ligge oppe på veggene med sporet opp (7 stk)
2 stk overligger kort (til fronten) , skal ligge oppe på veggene med sporet opp
6 stk hjørneklosser til innsiden skal sitte mellom overliggene (8 stk)
6 stk hjørnelister innvending (8 stk)
5 stk like takseksjoner (7 stk)
1 stk takseksjon til inngangspartiet
5 stk like lange finnerplater med singel på, skal nederst på taket (7)
2 stk like lange finnerplater med singel på, skal nederst på taket inngangsparti (2)
6 stk innerlister lange (8 stk) - (skal gå fra overligger og mot toppen av pipe)
6 stk remser med singel (8 stk) - (skal ligger overlapp mellom takseksjonene)
2 stk skråskjærte brede dørlister/karmer - utvending
1 stk dør med karm og 2 nøkler
1 stk dørhåndtak
1 stk paneltak som skal monteres som tak i inngangspartiet
1 stk takspærre med panel (skal sitte helt i front inngangspartiet)
1 stk takspærre uten panel
2 stk trekant med panel (skal sitte på innside av døra)
1 stk takhatt med singel
1 stk grill med grillrist, 2 runde kokeanordninger, bord
1 stk pipe med pipehatt
1 stk pipe/røyhette som er to delt som må skrues sammen
Takpapp rull 250 cm som skal ligger over takseksjonene
1 pose pappspik til å feste taksingel
1 eske/pose skruer 5x60
1 eske/pose skruer 6x80
1 eske/pose skruer til listverk rundt vinduer og dører
3 stk lange benk planker (4 stk) - (disse skal benkene hvile på, se skisse for montering)
6 stk korte avstands planker (8 stk) - (disse skal støtte mellom benk plankene og veggen.)
4 stk benkeplater
3 stk benkeplater
3 stk benkeplater
2 stk støttebein med hengsler (skal brukes til oppslagsbenkene)
Kjettinger til å feste pipen med
Plåtskruer til å skru sammen pipehatt og pipe
Diverse lister som skal brukes rundt døra på innside og i taket ved inngangen
(Disse må tilpasses i hvert enkelt tilfelle)

Tips som er viktig å merke seg .

Forbor til alle skrue hull ellers kan materialene sprekke.
Kontroller at diagonalen og målene stemmer under montering.
Husk å sjekke at vinduet er hengsla på toppen når du monterer vindu seksjonen.
Ikke kapp tværbjelker i vegger og tak konstruksjon før alle takseksjoner er på plass.
Skaff deg en boks med småskruer 4x45 , 40 stk til montering av diverse lister
Silikon og isolasjon til å tette avvik og isolerer rundt dører/vinduer.
4 stk små klosser/ kiler for montering av døren.
Fundament til grillhytte. Husk isolasjon når man støper slik at man slipper telehiv.
Forankring er noe man må vurdere på steder i landet hvor det er værhardt.
Det kan enkelt gjøres ved vinkeljern som støpes ned i sålen eller skrues fast i treplatingen og veggene.

HUSK Å LEGGE INN RØR TIL LUFTING TIL GRILLEN 10 cm i diameter fra 2 sider.

Mål og størrelser

9 m²

17 m²

Lutting til pipe/gull.

Hengsler
til benker

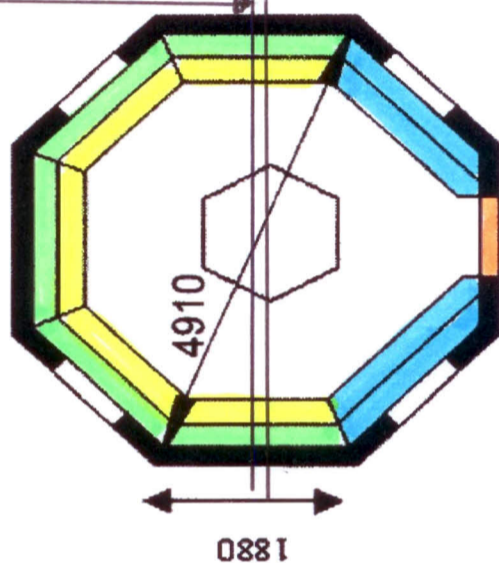
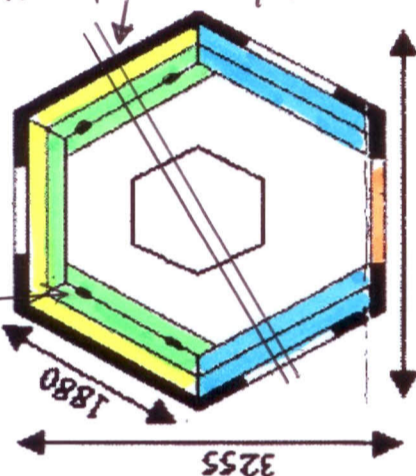

← Dør.

Montering av støtte til benker og benker

9 m²

17 m²

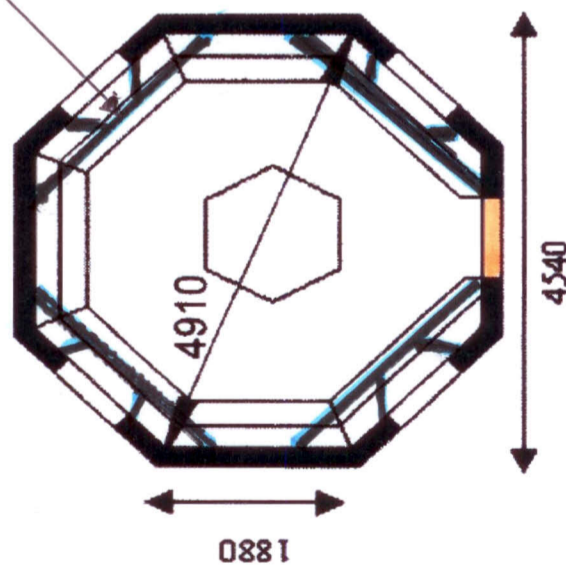
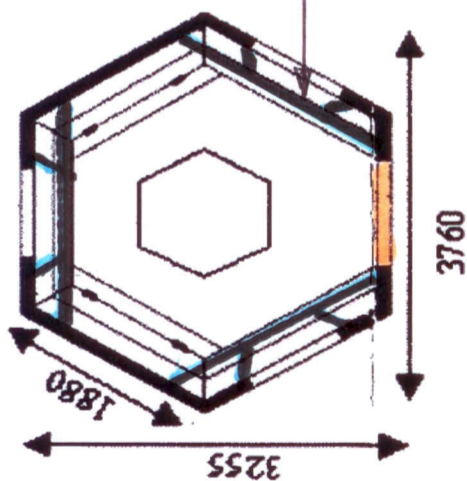

← Dør.

Alle veggene på 9 og 17 m² hyttene er på 1880 cm lange.
Husk å legge inn lufting til grillen utenfra. Her kan man bruke 10 cm PVC rør med t-skjøt.

1. Skru sammen de impregnerte bunnsvillene
bruk 5x60 skruer.

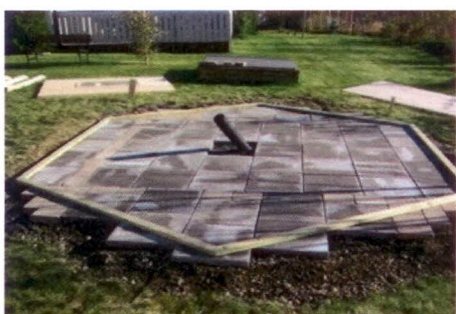

2. Monter veggene, start med den midt i mot inngangen.
Sjekk at veggene blir montert riktig vei.
Sjekk at diagonalen stemmer på veggene her.
3760 på 9 m2 og 4910 på 17 m2.



3. Monter på hjørne kassene. Disse må skrues på veggen fra hver side.
Bruk 5x60 skruer 4-6 stykker. Sjekk at vegg og hjørnekasse er i samme høyde



4. Monter på toppsvill , her skal taket ligge nedi sporet.
Festet med 4 stk 6x80 fra overkant og ned i veggseksjon.
Overliggerern skal flykte med veggen på innsiden.
Tips! Skru sammen alle svillene først før disse justeres
og skrues fra toppen og ned i veggen.



5. Monter hjørneklosser med 2 stk 5 x60
Monter hjørnelister med 6 stk 5x60
Sørg for at innerlisten ligger helt oppunder hjørneklossen



Du skal nå ha en hytte som ser slik ut...

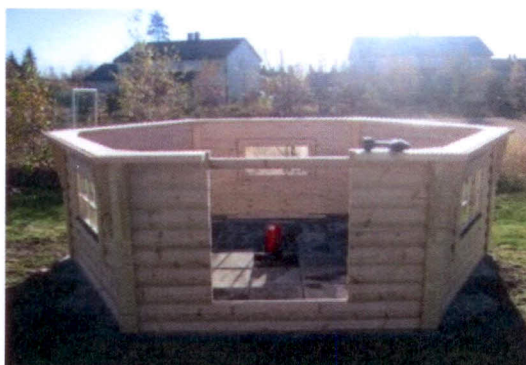

• Skruver.

6. Monter takseksjonene, start med den midt i mot inngangs døra
Støtt den opp med materialen som ligger vedlagt som skal brukes til benkene
Fest to sammen først og monter på de andre før du skrur alle sammen
Festes med 5-6 stk 5x60 skruer



7. Sett på lange innerlister
Festet med 6 stk 5x60



8. Monter på finnerplater nederst på takseksjonene.
(Vent med de to korte på inngangstaket til døra er på plass.)



Skruver.

9. Monter på remsler med singel.
Disse kuttes på lengder på 248 cm hver.
Du legger dem slik at de kommer under takhetten
og at du kan brette dem og feste dem på
undersiden av taket.



10. Skru taket fast fra undersiden med
3 stk 6x80.



Du skal nå ha en hytte som ser slik ut



NB...Tips.. Løsne på taksingelen i takseksjonen i front.

11. Nå kan du kappe tverrlistene i takseksjon og veggseksjon. Tilpass/ sag ut overligger og eventuelt takseksjonen slik at de brede skråskjærte dørlisten flukter med takseksjonen.

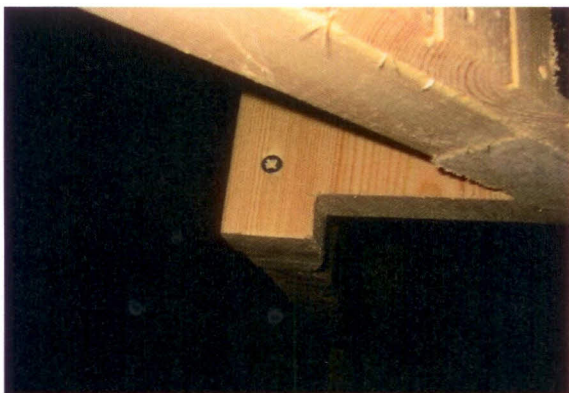

12. Monter inn døren, festes i veggseksjonen og i overligger. Sjekk at døren er i vater. Ytterdelen av karmen skal flykte med det runde laftet i veggen på yttersiden. Bruk 6x80 skruer. Her er det lurt å legge mellom noen kiler mellom døren og veggseksjonen slik at du ikke drar dør karmen når du fester skruer. (Tips.. Isolasjon rundt døra.)

Skru fast de brede skråskjærte dørlisten/foringen i takseksjon og veggseksjon bruk 6x80 skruer. dørlistene skal være like høye som toppen av dørkarmen.



↑
↑
SKruver.

13. Montering av taket over inngangspartiet

Legg det ferdige taket over døra oppå dørkarmen. Taket skal lige helt inntil takseksjonen med luke i. Fest taket med 2 skruver i karmen og 2 skruver i de skråskjærte dørkarmene.



14. Fest tak sperren med panel i front med 3 skruver fra undersiden og opp som vist på bildet.

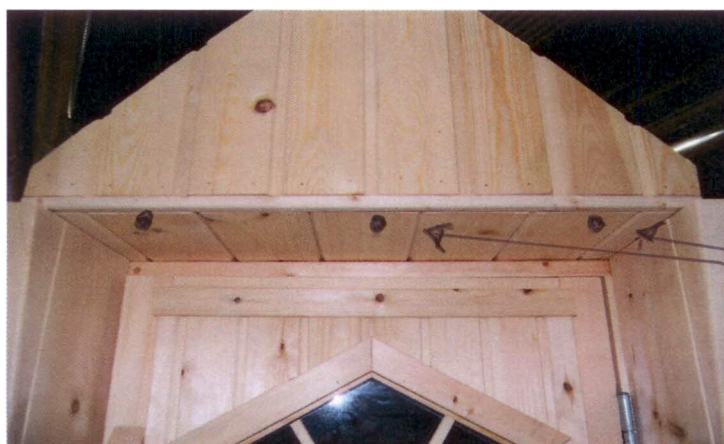

15. Fest taksperreren uten panel (5-10) cm bak dørkarmen.
Denne skrues fra undersiden av taket og opp med 3 skruver.



16. Fest de to takseksjonene over døra i taksperrene på toppen og nederst. Løsne litt på singelen slik at man kommer til.

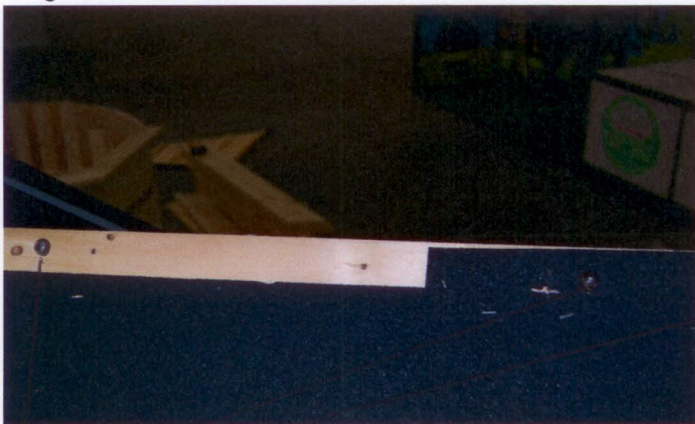

SKruver!

17. Fest også takseksjonen fra undersiden og opp i lekten som sitter i takseksjonen.

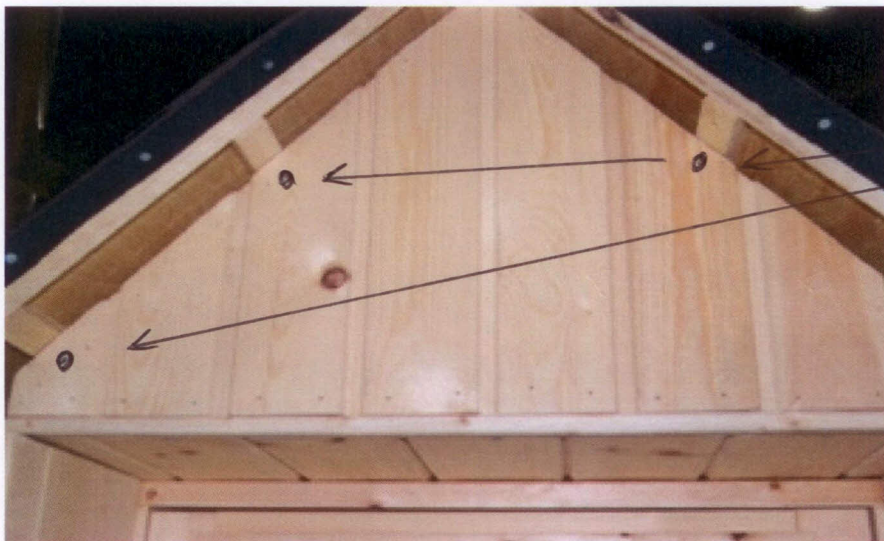

SKruver

18. Monter på listen på undersiden av taket. Festest i lektene i taket.

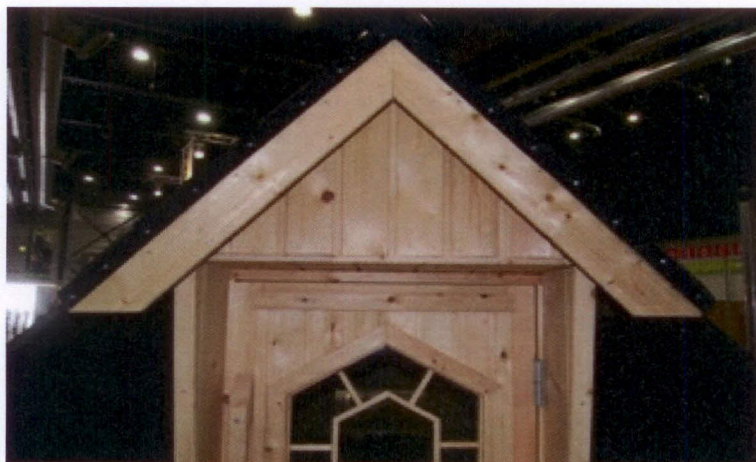

19. Monter på trekanten på innsiden av døra som vist på skissen.
Tillpass lister rundt døra og taket over døra.



20. Sett på lister rundt vinduene. Skum eller legg i isolasjon.



Skruver.

21. Monter på takhatten i kryssfiner og singel. Legges kun ned på taket.
Pipehatten skrues sammen ned i takhatten .



22. Monter de lange benke planker 2x3" og de korte mellom benkeplanke og veggen (bruk 6x80)
Se også skisse på side 2 hvordan dette gjøres.
(Høyde benk ca 45-50 cm over gulvet. (Øverste del av benken ligger 2 cm under vindusvrider)



23. Skru i benker 6x80 skruer, se skisse

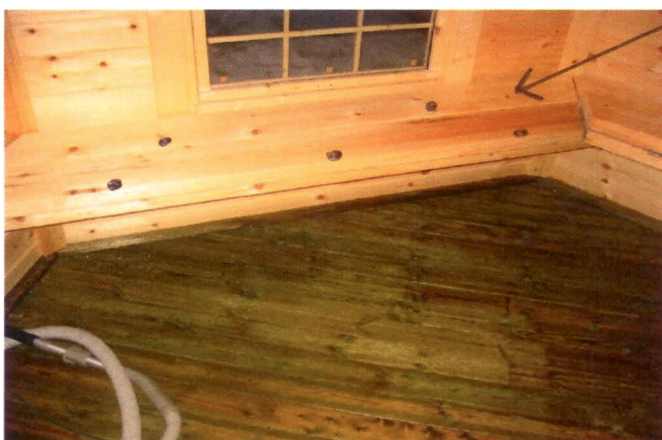

SKRIVER.

21. Legg på golvseksjonen og monter opp grill med bord

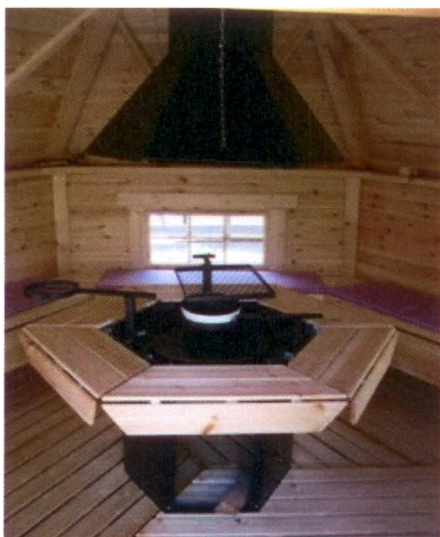

21.a Montering av understell grill



21.b Montering av røykhette. Kan være lurt å forbore et lite hull.

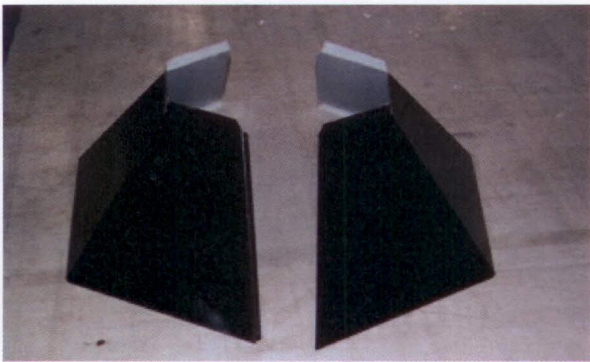

21.c Montering av pipe/røykhette



21.d Fest pipen/røykhetten i taket med kjetting. Reguleres slik at man kan sitte og se de som sitter på andre siden av hytta under røykhetten.



NB!! Om man har problemer med røyk ved fying, kan man åpne den luken over inngangspartiet slik at luften får mer gjennomstømming gjennom pipa.

Utvending bør man behandle hytta snarest med treolje, beis , tjærebeis eller lignende.

Lykke til...